

MC 68 C

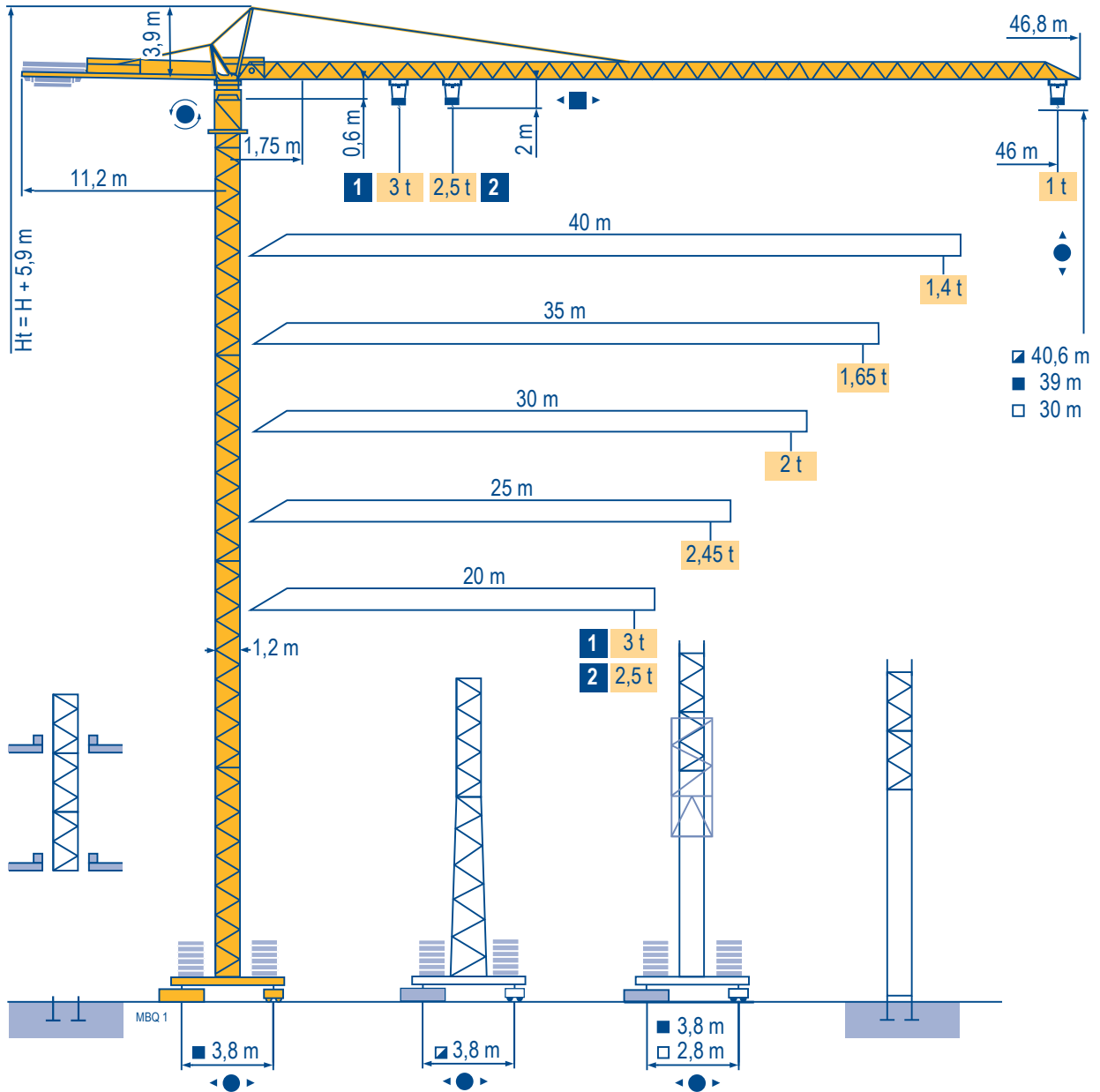

CITY CRANE

CE FEM 1.001-A3

Mat / Réactions \square 1,2 m
 Mast / Eckdrücke \square 20 m 46 m
 Masts / Reactions
 Mástil / Reacciones
 Torre / Reazioni
 Tramo / Reações

MBQ 1

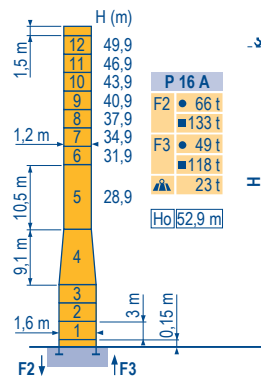
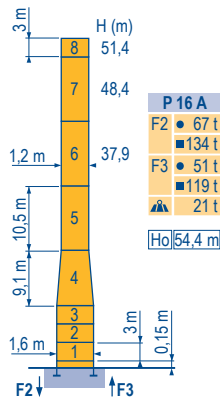
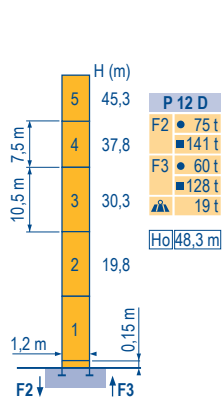
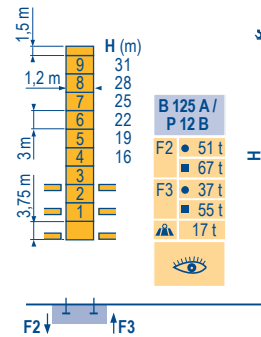
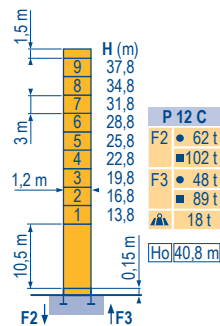
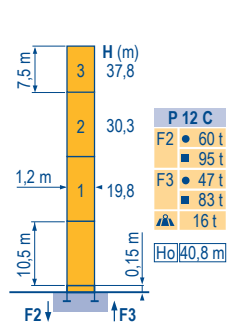

\square 1,2 m
 \square 20 m 46 m

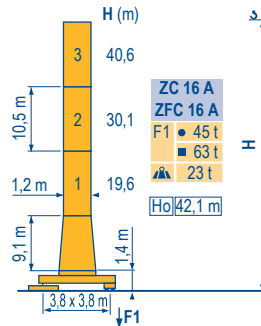
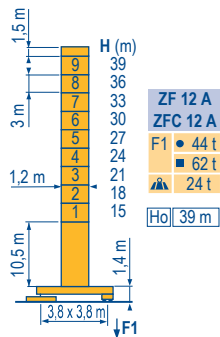
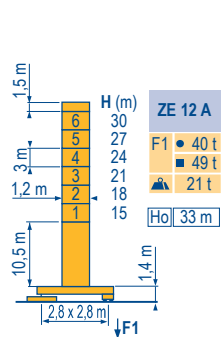

ZE - ZF - ZC - ZFC

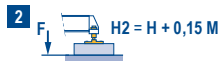

CITY CRANE
 MC 68 C



F	D	GB	E	I	P
●	●	●	●	●	●
■	■	■	■	■	■
▲	▲	▲	▲	▲	▲
Ho	Ho	Ho	Ho	Ho	Ho
Réactions en service	Reaktionskräfte in Betrieb	Reactions in service	Reacciones en servicio	Reazioni in servizio	Reações em serviço
Réactions hors service	Reaktionskräfte außer Betrieb	Reactions out of service	Reacciones fuera de servicio	Reazioni fuori servizio	Reações fora de serviço
A vide sans lest (ni train de transport) avec flèche et hauteur maximum.	Ohne Last, Ballast (und Transportachse), mit Maximalausleger und Maximalhöhe.	Without load, ballast (or transport axes), with maximum jib and maximum height.	Sin carga, sin lastre, (ni tren de transporte), flecha y altura máxima.	A vuoto, senza zavorra (ne assali di trasporto) con braccio massimo e altezza massima.	Sem carga (nem trem de transporte)- sem lastro com lança e altura máximas.
H sans cabine	H Ohne Fahrerhaus	H without cab	H sin cabina	H senza cabina	H sem cabine

Courbes de charges
 Lastkurven
 Load diagrams
 Curvas de cargas
 Curve di carico
 Curva de cargas

MBQ 2

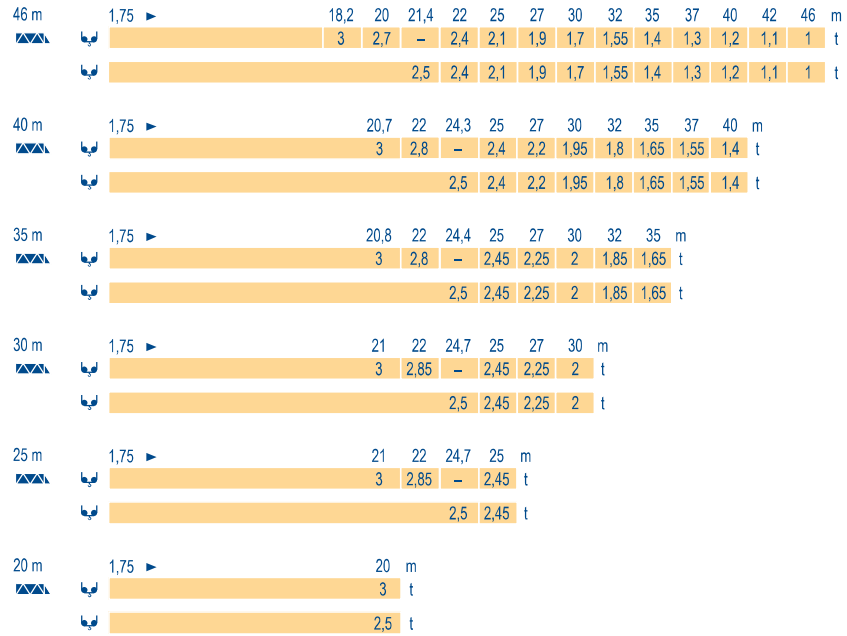

Télescopage sur dalles
 Kletterkrane im Gebäude
 Climbing crane
 Telescopage gruas trepadoras
 Gru in cavedio
 Telescopagem sobre lages

MBQ 1

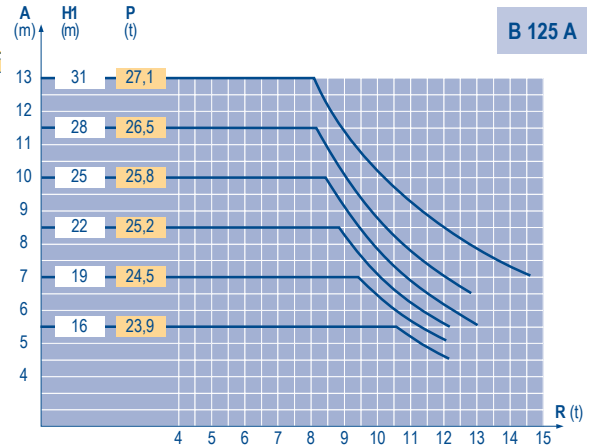
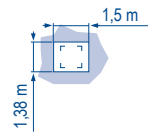
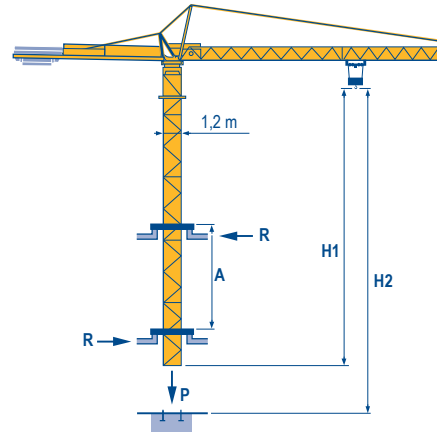

CITY CRANE
 MC 68 C



	F	D	GB	E	I	P
A	Distance entre cadres	Abstand zwischen den Rahmen	Distance between collars	Distancia entra marcos	Distanza fra i telai	Distância entre quadros
H1	Hauteur grue	Kranhöhe	Crane height	Altura grúa	Altezza gru	Altura da grua
P	Poids de la grue(en service)	Krangewicht (in Betrieb)	Crane weight (in service)	Peso de la grúa (en servicio)	Peso della gru (in servizio)	Peso da grua (em serviço)
R	Réaction horizontale	Horizontalkräfte	Horizontal reaction	Reaccion horizontal	Reazione orizzontale	Reacção horizontal
	Voir télescopage sur dalles	Siehe Kletterkrane im Gebäude	See climbing crane	Vea grua trepadora	Consultare gru in cavedio	Ver telescopagem sobre lages

Mécanismes
Antriebe
Mechanisms
Mecanismos
Meccanismi
Mecanismos

MBQ 3

					ch - PS hp	kW			
	15 PC 13-5	m/min	7,1	21	42	15	11	130 m	
		t	2,5	2,5	1,3				
	25 PC 13-7	m/min	7,9	31,5	63	25	18	229 m	
		t	2,5	2,5	1,3				
	20 LVF 13	m/min	5	31	57	75	20	15	230 m
		t	2,5	2,5	1,3	0,65			
	15 PC 15	m/min	6	18	36	15	11	130 m	
		t	3	3	1,5				
	25 PC 15	m/min	7	27,5	55	25	18	206 m	
		t	3	3	1,5				
	3 D2 V5	m/min	21 - 42			3	2,2		
	RCV 40	tr/min U/min rpm	0 0,8			6	4,5		
	TVD 324	m/min	26			2 x 4	2 x 2,9		
	RT 224	m/min	25			2 x 4	2 x 2,9		
		CEI 38			kVA				
		400 V (+6% -10%) 50 Hz			15 PC : 25 kVA 25 PC : 35 kVA 20 LVF : 30 kVA				

Levage	Heben	Hoisting	Elevación	Sollevamento	Elevação
Distribution	Katzfahren	Trolleying	Distribución	Distribuzione	Distribuição
Orientation	Schwenken	Slewing	Orientación	Rotazione	Rotação
Translation	Kranfahren	Travelling	Traslación	Traslazione	Translação

Document commercial non contractuel. Pour toute information technique se référer à la notice correspondante. Unverbindliches Vertriebsdokument. Für technische Informationen, siehe die entsprechenden Anweisungen. This commercial document is not legally binding. For any technical information, please refer to the corresponding instructions. Documento comercial no contractual. Para cualquier información técnica, ver la noticia correspondiente. Documento commerciale non vincolante, per tutte le informazioni tecniche fare riferimento al catalogo istruzioni. Documento comercial não vinculante, para qualquer informação técnica complementar consultar as respectivas instruções.



Americas
Tel : +1 888 479 7278
Tel : +1 717 593 2000

Europe - Middle East - Africa
Tel : +33 (0) 4 72 81 50 00
Tel : +44 (0) 191 522 2000

Asia - Pacific
Tel : +65 6264 1188
Fax : +65 6862 4040

www.manitowoccrane.com

18, rue de Charbonnières - B.P.173
69132 ECULLY Cedex - France
Tél. : +33 (0) 4 72 18 20 20
Fax. : +33 (0) 4 72 18 20 00
www.manitowoccrane.com

CITY CRANE MC 68 C
Code S-89985-13, Réf. 2004 42 MBQ 5
Copyright.Reproduction interdite © POTAIN 2004

Réalisation Sedoc

Tramosa cuenta con las mejores grúas para que tu proyecto se construya a la perfección.

Conoce los equipos que manejamos.

➤ Renta de grúas

En Tramosa brindamos un servicio integral. Somos los únicos que te asesoramos con base en tu proyecto, en la grúa perfecta para cubrir tus necesidades

Los principales puntos que necesitamos para definir el equipo que necesitas son:

Planos estructurales y arquitectónicos en planta y corte

Mecánica de suelos

Sistema constructivo

Periodo de renta

Radio de trabajo

Carga máxima requerida

➤ Venta de grúas

En Tramosa manejamos dos tipos de productos a venta: grúas nuevas o grúas reacondicionadas. Además, de acuerdo a tu proyecto y tus necesidades, te asesoramos en la selección de la grúa perfecta para ti. Nuestras grúas reacondicionadas están debidamente cuidadas para entregarte un producto de alta calidad.

➤ Renta de grúas auxiliares

En Tramosa te facilitamos la renta de grúas auxiliares útiles para maniobras dentro de las construcciones, así como el apoyo de las maniobras de montaje y demontaje de la grúa torre.

➤ Venta de refacciones

¿Necesitas una pieza para tu grúa y no la encuentras? En Tramosa contamos con las refacciones que necesitas para seguir funcionando. Además, somos expertos en el ramo, por lo que te asesoraremos para seleccionar la(s) pieza(s) adecuada(s) para tu grúa.

➤ Venta de aditamentos

Contamos con la venta de aditamentos para la grúa torre como bachas, eslingas, grilletes, pulpos de cadena, uñas para elevación de block y demás aditamentos necesarios para complementar el óptimo funcionamiento de tu grúa.

Camino Viejo al Carmen S/N La Piedad El Marqués,
Querétaro. C.P. 76246

T. (442) 365 6355

e-mail: ventas@tramosagruas.com

tramosagruas.com